

# 151シリーズ ワンタッチスライド丁番

ゆっくりスムーズに閉まる、ソフトクローズダンパー内蔵。

ダンパーは本体に内蔵!!

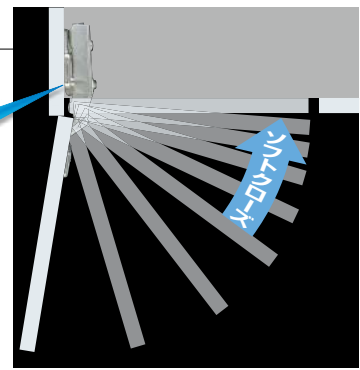

カップ径：φ35mm  
深さ：11mm  
推奨扉厚：14～20mm

基本的に一つの扉には全てダンパー付をご使用いただき、扉を早く閉めたい時は、1個をキャッチなしに取り替えてください。



## 扉の取付け・取りはずしワンタッチ!!

### ■ 取付け方法

丁番先端の爪にマウンティングプレート先端を合わせてはめ込み、カチッと合まるまで本体後端部を押し下げます。

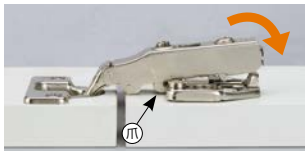

本体がきちんとマウンティングプレートに装着されているか確認してください。

### ■ 取りはずし方法

本体後端の本体脱着レバーを矢印の方向に押し込みながら、本体後端部を持ち上げてください。



## 簡単に素早い扉調節

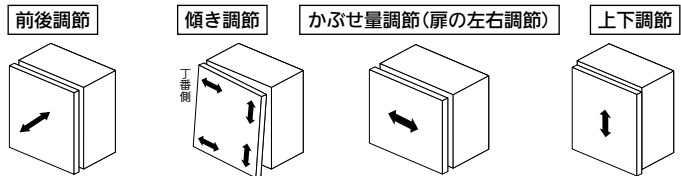

### ■ 調節方法について

偏心カム機構により、前後調節ねじ、上下調節ねじを回すだけで各方向の扉調節ができます。調節ねじをゆるめ、位置を決めて固定するという一連の作業が不要なため、簡単に扉位置調節が行えます。

最新情報は  
こちらから

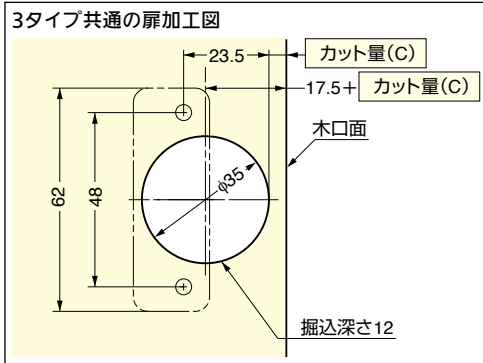
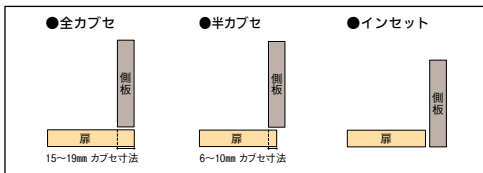

### ⚠ 注意

●スライド丁番、マウンティングプレートの各調節ねじは、必ず手回しドライバーにて、調節ねじの調節範囲内での微調整を行ってください。エア・電動・充電ドライバーでの調節は、ねじ部に過大なトルクが加わり、ねじ山が破損し機能不良となることがありますのでおやめください。

## 本体

### スガツネ工業 151シリーズ ワンタッチスライド丁番

商品コード	扉タイプ	仕様	開き角度	品番	価格
302-0651	全カブセ	ダンパー付	100°	151-D26/19T	1個 580円 (税抜き)
302-0652		キャッチなし		151-26/19T	1個 190円 (税抜き)
302-0653	半カブセ	ダンパー付		151-D26/10T	1個 580円 (税抜き)
302-0654		キャッチなし		151-26/10T	1個 190円 (税抜き)
302-0655	インセット	ダンパー付		151-D26/0T	1個 600円 (税抜き)
302-0656		キャッチなし		151-26/0T	1個 200円 (税抜き)

●材質：スチール ●仕上げ：ニッケルメッキ  
※取付座金、取付用ビスは付属しておりません。P.510掲載のスライド丁番用取り付けビスをご利用ください。

## 取付座金

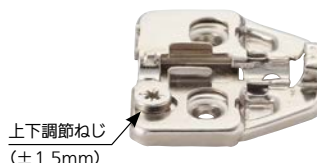

上下調節ねじ  
(±1.5mm)

スガツネ工業  
取付座金(マウンティングプレート)全カブセ・半カブセ用  
302-0624 150-P4W-32TH  
1個 93円 (税抜き)

●材質：鋼 ●仕上げ：ニッケルメッキ

スガツネ工業  
取付座金(マウンティングプレート)インセット用  
302-0625 150-P4W-32TH+2  
1個 95円 (税抜き)

●材質：鋼 ●仕上げ：ニッケルメッキ

## 家具用丁番の取替えに。

取替えにはA・Bの寸法の同じものをお選びください。

A:軸の中心～外寸  
B:内寸～外寸

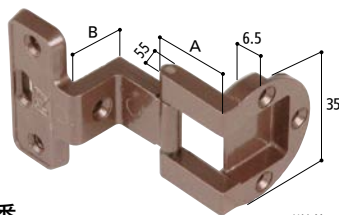

### ai ai 取替用アングル丁番

商品コード	サイズ	A	B	価格
257-0900	15×20	15	20	1個 オープン価格
257-0910	16×15	16	15	
257-0920	20×15	20	15	
257-0930	20×20	20	20	
257-0940	24×15	24	15	
257-0950	24×20	24	20	

●材質：亜鉛合金 ●仕上げ：ブロンズ塗装 ●木ねじ付

## スライド丁番、アングル丁番取付に。

■ 35φの穴を開けるのに最適です。

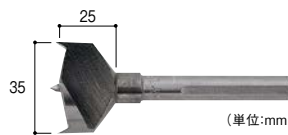

スターエム  
No.13B 先三角丁番鋸 35φ用  
228-2090  
1本 4,030円 (税抜き)

●電気ドリル用 ●適正回転数：1500回転/分以下  
●軸径：10mm 丸軸(3本溝)

ドア用の丁番は  
こちら P.456



折戸用の丁番は  
こちら P.456

収納センターヒンジ2



## 金物

錠前・鍵

物件管理ロック・キーボックス・南京錠

建具金物

ラバトリー金物

窓金物

網戸張替部材

連結金具・金網

## 家具金物

ねじ・釘・アンカー

パリアフリー

## 金物

収納・内装

建築資材

水まわり

防犯

耐震・防災

ペット用品

接着・テープ・清掃・補修

道具・工具

お役立ちコーナー

豆知識

ご利用方法